

# Model 75596

Brugsanvisning

Bruksanvisning

Bruksanvisning

Käyttöohje

Instruction manual

Gebrauchsanweisung

Podręcznik użytkownika

Kasutusjuhend

Manual de instrucciones

Manuale di istruzioni

Gebruiksaanwijzing

Manuel d'instructions



DK

NO

SE

FI

GB

DE

PL

ET

ES

IT

NL

FR

# WEBCAM

## Tekniske data

Opløsning:	Full HD 1920x1080 P
Optisk opløsning:	2 MP
Kameravinkel:	72°
Kabellængde:	1,0 m
Spænding:	5 V
Strøm:	1,2 A
Effekt:	6 W

Perfekt til onlinemøder

Fungerer med det samme

Kan stå eller clipses fast

Tilsluttes uden driver

Automatisk justering

Indbygget mikrofon

30 fps

Hvidbalance

Kameralås

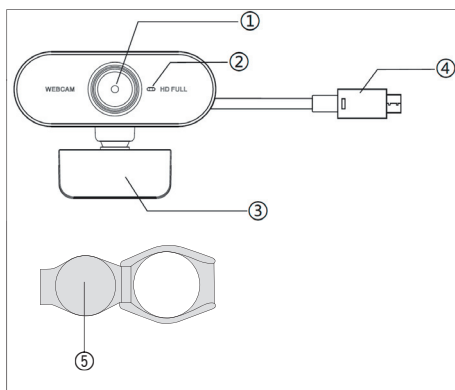

## Oversigt

1. Linse
2. Mikrofon
3. Stabilisator
4. USB-kabel
5. Linsedæksel

## Kom godt i gang

1. Slut kameraet til et USB-stik på din computer. Hvis du bruger en desktopcomputer, er det bedst at tilslutte kameraet til et USB-stik bagest på computeren i stedet for foran på computeren.
2. Kameraet er plug & play og kræver derfor ingen driver. Bemærk, at der ikke vises en meddelelse eller et ikon, når kameraet er tilsluttet, men det fungerer alligevel.
3. Du skal bruge tredjepartssoftware som f.eks. Skype sammen med kameraet.
4. Fjern mærkaten, og sæt linsedækslet på.

## Sådan placeres kameraet

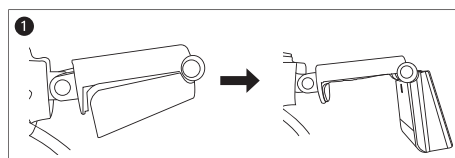

1. Fold stabilisatoren ud til en passende vinkel.
2. Anbring kameraet på computeren ved hjælp af stabilisatoren.

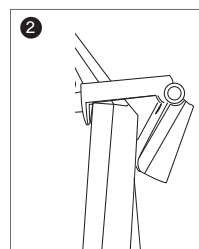

## Servicecenter

**Bemærk: Produktets modelnummer skal altid oplyses i forbindelse med din henvendelse.**

Modelnummeret fremgår af forsiden på denne brugsanvisning og af produktets typeskilt.

Når det gælder:

- Reklamationer
- Reservedele
- Returvarer
- Garantivarer
- [www.schou.com](http://www.schou.com)

## Miljøoplysninger



Elektrisk og elektronisk udstyr (EEE) indeholder materialer, komponenter og stoffer, der kan være farlige og skadelige for menneskers sundhed og for miljøet, når affaldet af elektrisk og elektronisk udstyr (WEEE) ikke bortskaffes korrekt. Produkter, der er mærket med en "overkrydset skraldespand", er elektrisk og elektronisk udstyr. Den overkrydsede skraldespand symboliserer, at affald af elektrisk og elektronisk udstyr ikke må bortskaffes sammen med usorteret husholdningsaffald, men skal indsamles særskilt.

Produceret i P.R.C.

Fabrikant:  
Schou Company A/S  
Nordager 31  
DK-6000 Kolding

Alle rettigheder forbeholdes. Indholdet i denne vejledning må ikke gengives, hverken helt eller delvist, på nogen måde ved hjælp af elektroniske eller mekaniske hjælpemidler, f.eks. fotokopiering eller optagelse, oversættes eller gemmes i et informationslagrings- og -hentningssystem uden skriftlig tilladelse fra Schou Company A/S.

# WEBKAMERA

## Tekniske data

Oppløsning:	Full HD 1920x1080 P
Optisk oppløsning:	2 MP
Visningsvinkel:	72°
Kabellengde:	1,0 m
Spenning:	5 V
Strøm:	1,2 A
Effekt:	6 W

Perfekt for nettmøter

Klart til bruk

Klipses på eller plasseres på et bord

Driverfri installasjon

Selvjusterende

Innebygd mikrofon

30 bilder per sekund

Hvitbalanse

Kameralås

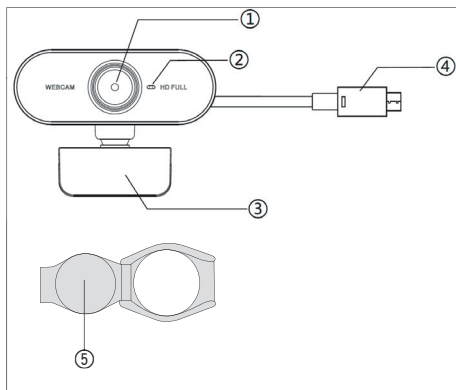

## Oversikt

1. Linse
2. Mikrofon
3. Stabilisator
4. USB-kabel
5. Linsedeksel

## Komme i gang

1. Koble kameraet til en av USB-portene på datamaskinen din. Hvis du bruker en skrivebords-PC, er det best å koble kameraet til USB-portene på baksiden av datamaskinen i stedet for på forsiden.
2. Dette er et plug & play-webkamera, så det trengs ikke noen ekstra driver. Obs! Det vises ikke noe ikon eller melding for dette webkameraet ved vellykket installasjon, men det fungerer.
3. For å bruke det trenger du kanskje en tredjeparts programvare, for eksempel Skype.
- 4: Fjern klistremerket for å feste linsedekselet til kameraet.

## Holde kameraet på plass

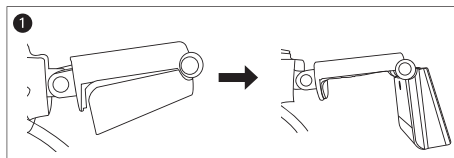

1. Åpne stabilisatoren til webkameraet i en passende vinkel.
2. Plasser webkameraet på dataskjermen ved å bruke stabilisatoren.

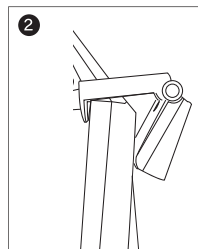

## Servicesenter

**Merk: Ved henvendelser om produktet, skal modellnummeret alltid oppgis.**

Modellnummeret står på fremsiden av denne bruksanvisningen og på produktets typeskilt.

Når det gjelder:

- Reklamasjoner
- Reservedeler
- Returvarer
- Garantivarer
- [www.schou.com](http://www.schou.com)

## Miljøinformasjon



Elektrisk og elektronisk utstyr (EEE) inneholder materialer, komponenter og stoffer som  kan være farlige og skadelige for menneskers helse og for miljøet hvis elektrisk og elektronisk avfall (WEEE) ikke avhendes riktig. Produkter som er merket med en søppeldunk med kryss over, er elektrisk og elektronisk utstyr. Søppeldunken med kryss over symboliserer at avfall av elektrisk og elektronisk utstyr ikke må kastes i det usorterte husholdningsavfallet, men behandles som spesialavfall.

Produsert i Kina

Produsent:  
Schou Company A/S  
Nordager 31  
DK-6000 Kolding

Alle rettigheter forbeholdes. Innholdet i denne bruksanvisningen må ikke gjengis, verken helt eller delvis, på noen måte ved hjelp av elektroniske eller mekaniske hjelpemidler, inkludert fotokopiering eller opptak, oversettes eller lagres i et informasjonslagrings- og informasjonshentingssystem uten skriftlig tillatelse fra Schou Company A/S.

NO

# WEBBKAMERA

## Tekniska data

Upplösning:	Full HD 1920 x 1080 P
Optisk upplösning:	2 MP
Kameravinkel:	72°
Kabellängd:	1,0 m
Spänning:	5 V
Ström:	1,2 A
Effekt:	6 W

Perfekt för digitala möten

Fungerar direkt

Kläm fast eller placera på skrivbordet

Drivrutinfri installation

Autojustering

Inbyggd mikrofon

30 bilder per sekund

Vitbalans

Kameralås

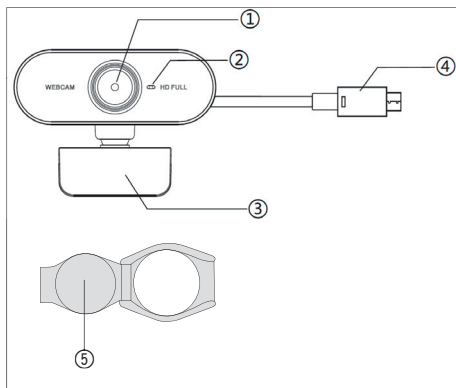

## Översikt

1. Lins
2. Mikrofon
3. Stativ
4. USB-kabel
5. Linsskydd

## Kom igång

1. Anslut kameran till ett USB-uttag på din dator. Om du använder en stationär PC är det bättre att ansluta den till USB-uttagen på baksidan än de på framsidan.
2. Det är en plug & play-kamera, så inga extra drivrutiner behövs. Observera att det inte dyker upp någon symbol eller meddelande när kameran är installerad, men den fungerar.
3. För att använda den kanske du behöver ett program från en annan leverantör, som t.ex. Skype.
4. Ta av etiketten för att placera linsskyddet på kameran.

## Så håller du den på plats

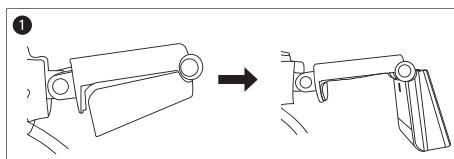

1. Fäll upp stativet till en lämplig vinkel.
2. Placera den på skärmen med hjälp av stativet.

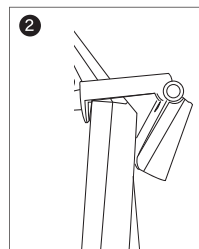

## Servicecenter

**OBS! Produktens modellnummer ska alltid uppges vid kontakt med återförsäljaren.**

Modellnumret finns på framsidan i denna bruksanvisning och på produktens märkplåt.

När det gäller:

- Reklamationer
- Reservdelar
- Returvaror
- Garantivaror
- [www.schou.com](http://www.schou.com)

## Miljöinformation



Elektriska och elektroniska produkter (EEE) innehåller material, komponenter och ämnen som  kan vara farliga och skadliga för människors hälsa och för miljön om avfallet av elektriska och elektroniska produkter (WEEE) inte bortscaffas korrekt. Produkter som är markerade med en "överkryssad sophink" är elektriska och elektroniska produkter. Den överkryssade sophinken symboliserar att avfall av elektriska och elektroniska produkter inte får bortscaffas tillsammans med osorterat hushållsavfall, utan de ska samlas in separat.

Tillverkad i Folkrepubliken Kina (PRC)

Tillverkare:

Schou Company A/S

Nordager 31

DK-6000 Kolding

Alla rättigheter förbehålles. Innehållet i denna bruksanvisning får inte på några villkor, varken i sin helhet eller delvis, återges med hjälp av elektroniska eller mekaniska hjälpmedel, t.ex. genom fotokopiering eller fotografering, ej heller översättas eller sparas i ett informationslagrings- och informationshämtningsystem, utan skriftligt medgivande från Schou Company A/S.

SE

# VERKKOKAMERA

## Tekniset tiedot

Resoluutio:	Full HD 1 920 x 1 080 p
Optinen resoluutio:	2 MP
Kuvakulma:	72°
Kaapelin pituus:	1,0 m
Jännite:	5 V
Virta:	1,2 A
Teho:	6 W

Ihanteellinen verkkokokouksiin

Toimii heti

Napsauta kiinni tai aseta työpöydälle

Ajureita ei tarvita asennukseen

Itsesäätävä

Yhdysrakenteinen mikrofoni

30 kuvaa/s

Valkotasapaino

Kameran lukko

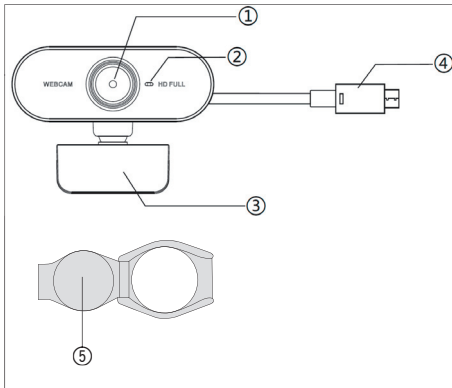

## Yleisnäkymä

1. Linssi
2. Mikrofoni
3. Vaakatuki
4. USB-kaapeli
5. Linssin suojus

## Alkutoimet

1. Liitä laite johonkin tietokoneesi USB-porteista. Jos käytät pöytäkonetta, se on parempi liittää koneen takana kuin edessä olevaan USB-porttiin.
2. Verkkokamera on plug & play -laite, joten ajuria ei tarvita. Huomaa, ettei verkkokamerassa ole kuvaketta tai viestiä, kun se on asentunut, mutta se toimii silti.
3. Tarvitset kameran käyttämiseen kolmannen osapuolen ohjelmiston, esimerkiksi Skypen.
4. Irrota tarra, jotta voit kiinnittää linssin suojuksen kameraan.

## Verkkokameran pitäminen paikallaan

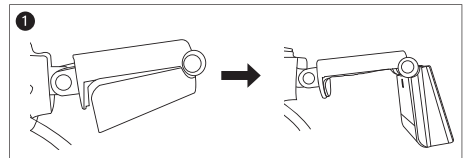

1. Avaa verkkokameran vaakatuki sopivaan kulmaan.
2. Aseta kamera tietokoneen näytölle vaakatukea käyttäen.

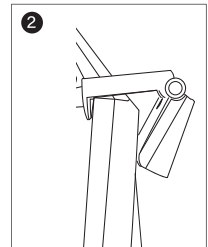

## Huoltokeskus

**Huomaa:** Tuotteen mallinumero on aina mainittava mahdollisessa yhteydenotossa.

Mallinumeron voi tarkistaa tämän käyttöohjeen etusivulta ja tuotteen tyyppikilvestä.

Kun asia koskee:

- Reklamaatioita
- Varaosia
- Palautuksia
- Takuuasioita
- [www.schou.com](http://www.schou.com)

## Tiedot vaarallisuudesta ympäristölle



Sähkö- ja elektroniikkalaitteet (EEE) sisältävät materiaaleja, komponentteja ja aineita, jotka voivat olla vaaraksi ympäristölle ja ihmisen terveydelle, jos sähkö- ja elektroniikkaromua (WEEE) ei hävitetä asianmukaisesti. Sähkö- ja elektroniikkalaitteet on merkitty jätesäiliöllä, jonka yli on vedetty risti. Merkki ilmaisee, ettei sähkö- ja elektroniikkaromua saa hävittää lajittelemattoman kotitalousjätteen mukana vaan se on kerättävä erikseen.

Valmistettu Kiinassa

Valmistaja:  
Schou Company A/S  
Nordager 31  
DK-6000 Kolding

Kaikki oikeudet pidätetään. Tämän käyttöohjeen sisältöä ei saa jäljentää kokonaan eikä osittain millään tavalla sähköisesti tai mekaanisesti, esimerkiksi valokopioimalla tai -kuvaamalla, kääntää tai tallentaa tiedontalennus- ja hakujärjestelmään ilman Schou Company A/S:n kirjallista lupaa.

FI

# WEBCAM

## Technical data

Resolution:	Full HD 1920x1080 P
Optical resolution:	2 MP
Viewing angle:	72°
Cable length:	1.0 m
Voltage:	5 V
Current:	1.2 A
Power:	6 W

Perfect for online meetings

Works instantly

Clip-on or place on a desk

Driver-free installation

Auto-adjusting

Built in microphone

30 Frames per second

White balance

Camera lock

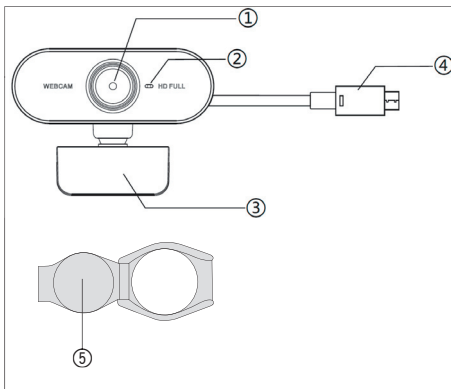

## Overview

1. Lens
2. Microphone
3. Stabilizer
4. USB cable
5. Lens cover

## Get started

1. Plug it into one of the USB ports on your computer. If you are using a desktop pc, it will be better to plug it into the USB ports at the back of the computer instead of those in the front.
2. It is a plug & play webcam, so there is no extra driver needed. Please note that there is no icon or message for this webcam after it is successfully installed, but it does work.
3. To use it, you may need a third-party software like Skype.
- 4: Remove sticker to attach the lens cover to camera.

## How to keep it in place

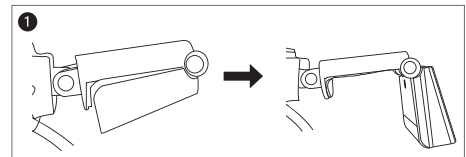

1. Open the webcam stabilizer to a proper angle.
2. Place it on the computer screen using the webcam stabilizer.

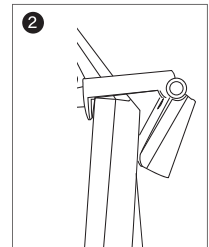

## Service centre

**Note: Please quote the product model number in connection with all inquiries.**

The model number is shown on the front of this manual and on the product rating plate.

[www.schou.com](http://www.schou.com)

## Environmental information



Electrical and electronic equipment (EEE) contains materials, components and substances that may be hazardous and harmful to human health and the environment if waste electrical and electronic equipment (WEEE) is not disposed of correctly. Products marked with a crossed-out wheeled bin are electrical and electronic equipment. The crossed-out wheeled bin indicates that waste electrical and electronic equipment must not be disposed of with unsorted household waste, but must be collected separately.

Manufactured in P.R.C.

Manufacturer:  
Schou Company A/S  
Nordager 31  
DK-6000 Kolding

All rights reserved. The content of this manual may not be reproduced, either in full or in part, in any way by electronic or mechanical means, e.g. photocopying or publication, translated or saved in an information storage and retrieval system without written permission from Schou Company A/S.

GB

# WEBCAM

## Technische Daten

Auflösung:	Full HD 1920x1080 P
Optische Auflösung:	2 MP
Blickwinkel:	72°
Kabellänge:	1,0 m
Spannung:	5 V
Strom:	1,2 A
Leistung:	6 W

Ideal für Online-Meetings

Funktioniert sofort

Festklemmen oder auf den Tisch stellen

Installation ohne Treiber

Automatische Anpassung

Eingebautes Mikrofon

30 Bilder pro Sekunde

Weißabgleich

Kameraverriegelung

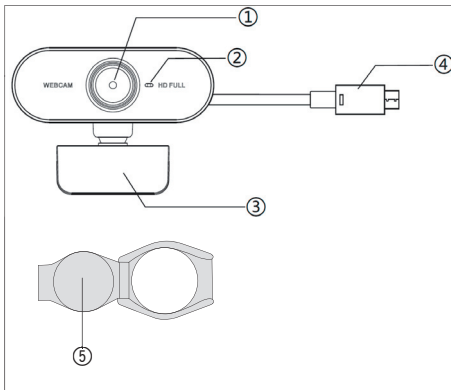

## Übersicht

1. Linse
2. Mikrofon
3. Stabilisator
4. USB-Kabel
5. Linseabdeckung

## Erste Schritte

1. An einen der USB-Ports Ihres Computers anschließen. Falls Sie einen Desktop-PC verwenden, empfiehlt es sich, sie an die USB-Ports an der Rückseite des Computers anstatt an der Vorderseite anzuschließen.
2. Es handelt sich um eine Plug & Play Webcam, daher ist keine zusätzlicher Treiber erforderlich. Hinweis: Nach der erfolgreichen Installation erscheint kein Symbol und keine Nachricht für diese Webcam. Sie funktioniert dennoch.
3. Um sie zu benutzen, benötigen Sie ggf. eine Drittparteien-Software wie Skype.
- 4: Entfernen Sie den Aufkleber, um die Linseabdeckung an der Kamera anzubringen.

## So bleibt sie an ihrem Platz

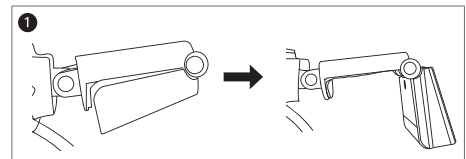

1. Öffnen Sie den Webcam-Stabilisierer in einem geeigneten Winkel.
2. Platzieren Sie sie mithilfe des Webcam-Stabilisierers am Computerbildschirm.

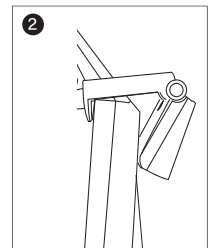

## Servicecenter

**Hinweis: Bei Anfragen stets die Modellnummer des Produkts angeben.**

Die Modellnummer finden Sie auf der Titelseite dieser Gebrauchsanweisung und auf dem Typenschild des Produkts.

[www.schou.com](http://www.schou.com)

## Entsorgung des Gerätes



**Altgeräte dürfen nicht in den Hausmüll!**

Sollte das Gerät einmal nicht mehr benutzt werden können, so ist jeder Verbraucher gesetzlich verpflichtet, Altgeräte getrennt vom Hausmüll z.B. bei einer Sammelstelle seiner Gemeinde / seines Stadtteils abzugeben. Damit wird gewährleistet, dass die Altgeräte fachgerecht verwertet und negative Wirkungen auf die Umwelt vermieden werden.

Deshalb sind Elektrogeräte mit einer „durchkreuzten Abfalltonne“ gekennzeichnet.

Hergestellt in der Volksrepublik China

Hersteller:  
Schou Company A/S  
Nordager 31  
DK-6000 Kolding

Alle Rechte vorbehalten. Der Inhalt dieser Gebrauchsanweisung darf ohne die schriftliche Genehmigung von Schou Company A/S weder ganz noch teilweise in irgendeiner Form unter Verwendung elektronischer oder mechanischer Hilfsmittel, wie zum Beispiel durch Fotokopieren oder Aufnahmen, wiedergegeben, übersetzt oder in einem Informationssystem und -abrufsystem gespeichert werden.

DE

# KAMERA INTERNETOWA

## Dane techniczne

Rozdzielczość:	HD 1920 x 1080p
Rozdzielczość optyczna:	2 Mpx
Kąt widzenia:	72°
Długość przewodu:	1,0 m
Napięcie:	5 V
Natężenie prądu:	1,2 A
Moc:	6 W

Idealne do spotkań online

Działa od razu

Zaczepiana lub umieszczana na biurku

Instalacja bez sterownika

Automatyczna regulacja

Wbudowany mikrofon

30 kl./s

Balans bieli

Blokada kamery

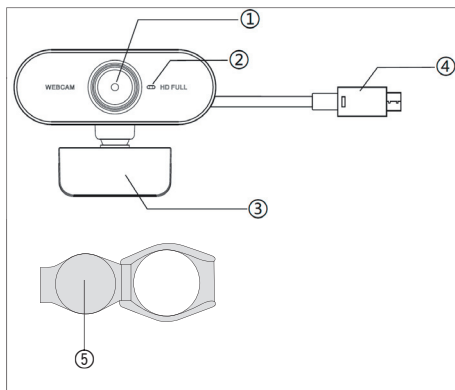

## Przegląd

1. Obiektyw
2. Mikrofon
3. Stabilizator
4. Kabel USB
5. Pokrywa obiektywu

## Wprowadzenie

1. Podłączyć ją do jednego z portów USB komputera. W przypadku korzystania z komputera stacjonarnego zaleca się podłączenie do portów USB z tyłu komputera zamiast tych z przodu.
2. Kamera internetowa jest typu Plug-n-Play, więc nie potrzebuje dodatkowego sterownika. Należy pamiętać, że po pomyślnym zainstalowaniu kamery internetowej nie jest wyświetlana żadna ikona ani komunikat, ale kamera działa.
3. Aby jej używać, może być wymagane zainstalowanie oprogramowania innej firmy, takiej jak Skype.
- 4: Odklej naklejkę, aby móc zamocować pokrywę obiektywu do kamery.

## Utrzymywanie w miejscu

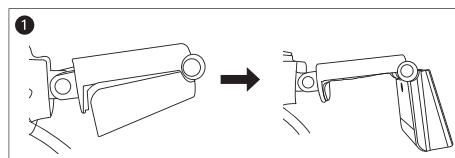

1. Ustawić stabilizator kamery internetowej pod odpowiednim kątem.
2. Umieścić kamerę na ekranie komputera, używając stabilizatora kamery internetowej.

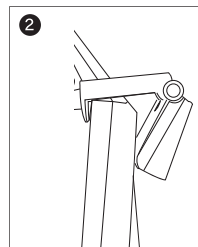

## Punkt serwisowy

**Uwaga:** Zadając pytania dotyczące niniejszego produktu, należy podawać numer modelu.

Numer modelu można znaleźć na okładce niniejszej instrukcji obsługi i tabliczce znamionowej.

[www.schou.com](http://www.schou.com)

## Informacje dotyczące środowiska



Sprzęt elektryczny i elektroniczny (electrical and electronic equipment – EEE) zawiera materiały, elementy i substancje, które mogą być niebezpieczne i szkodliwe dla zdrowia ludzi oraz środowiska naturalnego w przypadku, gdy taki zużyty sprzęt (waste electrical and electronic equipment – WEEE) nie zostanie odpowiednio zutylizowany. Produkty oznaczone symbolem przekreślonego kosza na śmieci są odpadami elektrycznymi i elektronicznymi. Przekreślony kosz na śmieci oznacza, że zużytego sprzętu elektrycznego i elektronicznego nie wolno pozbywać się razem z ogólnymi odpadami domowymi, a należy utylizować go osobno.

Wyprodukowano w Chińskiej Republice Ludowej

Producent:  
Schou Company A/S  
Nordager 31  
DK-6000 Kolding

Wszelkie prawa zastrzeżone. Niniejszego podręcznika użytkownika nie wolno w żaden sposób powielać częściowo ani w całości, elektronicznie bądź mechanicznie (np. poprzez fotokopie lub skany), tłumaczyć ani przechowywać w bazie danych z funkcją wyszukiwania bez uprzedniej zgody Schou Company A/S wyrażonej na piśmie.

PL

# VEEBIKAAMERA

## Tehnilised andmed

Eraldusvõime:	Täis-HD 1920x1080 P
Optiline eraldusvõime:	2 MP
Vaatenurk:	72°
Juhtme pikkus:	1 m.
Pinge:	5 V
Vool:	1,2 A
Võimsus:	6 W

Sobib suurepäraselt veebikohtumisteks

Töötab koheselt

Klambriga kinnitavat või lauale asetavat

Draivivaba installimine

Automaatne reguleerimine

Sisseehitatud mikrofon

30 kaadrit sekundis

Valge tasakaal

Kaamera lukustus

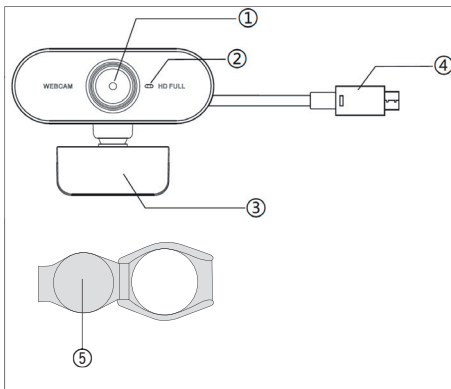

## Ülevaade

1. Objektiiv
2. Mikrofon
3. Tugijalus
4. USB-kaabel
5. Objektiivi kate

## Alustamiseks

1. Ühendage see oma arvuti ühe USB-pordiga. Kui kasutate lauaarvutit, on parem ühendada see arvuti tagaküljel asuva USB-pordi, mitte eesmise pordiga.
2. See on Plug&Play veebikaamera, nii et lisadraivi pole vaja. Märkus! Selle veebikaamera jaoks puudub pärast edukalt installimist vastav ikoon või sõnum, kuid see töötab.
3. Selle kasutamiseks võib vaja minna kolmanda osapoole tarkvara nagu Skype.
- 4: Objektiivi kate kaamerale kinnitamiseks eemaldage kleebis.

## Kuidas seadet paigal hoida

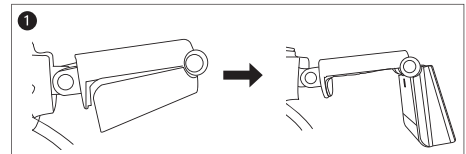

1. Avage veebikaamera tugijalus õige nurga all.
2. Pange see veebikaamera tugijaluse abil arvutiekraani külge.

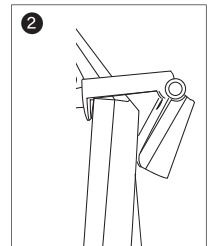

## Teeninduskeskus

**Pidage meeles: Palun märkide kõikide päringute puhul ära toote mudelinumber.**

Mudelinumber on toodud ära käesoleva juhendi kaanel ning toote nimisildil.

Palun kontakteeruge Teeninduskeskusega juhul kui:

- Kaebused
- Osade vahetamised
- Tagastamised
- Garantiiküsimused
- [www.schou.com](http://www.schou.com)

## Keskkonnaalane teave



Elektri- ja elektroonikaseadmed (EEE) sisaldavad materjale, komponente ja aineid, mis võivad olla ohtlikud ja kahjulikud inimeste tervisele ja keskkonnale, juhul kui kasutatud elektri- ja elektroonikaseadmeid (WEEE) ei utiliseerita ette nähtud moel. Ristiga läbi kriipsutatud ratastel prügikastiga märgistatud toodete puhul on tegemist elektri- ja elektroonikaseadmega. Ristiga läbi kriipsutatud ratastel prügikast näitab, et kasutatud elektri- ja elektroonikaseadet ei tohi utiliseerida koos sortimata olmeprügiga, vaid tuleb koguda eraldi.

Toodetud Hiina Rahvavabariigis

Tootja:

Schou Company A/S

Nordager 31

DK-6000 Kolding

Kõik õigused kaitstud. Käesolevat kasutusjuhendit ei tohi ilma ettevõtte Schou Company A/S eelneva kirjaliku nõusolekuta paljundada ei osaliselt ega täielikult, elektrooniliselt või mehaaniliselt (näiteks fotokoopia või skaneering), tõlkida ega hoida andmebaasis ja otsingusüsteemis.

ET

# CÁMARA WEB

## Datos técnicos

Resolución:	Full HD 1920 x 1080 P
Resolución óptica:	2 MP
Ángulo de visión:	72°
Longitud del cable:	1,0 m
Voltaje:	5 V
Corriente:	1,2 A
Potencia:	6 W

Perfecto para reuniones en línea

Funciona al instante

Clip para engancharla o colocarla en un escritorio

Instalación sin controladores

Ajuste automático

Micrófono incorporado

30 fotogramas por segundo

Balance de blancos

Bloqueo de la cámara

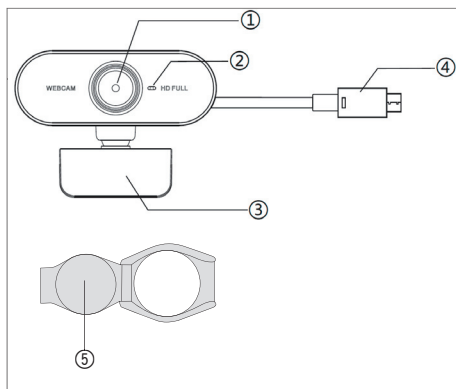

## Resumen

1. Lente
2. Micrófono
3. Estabilizador
4. Cable USB
5. Tapa para la lente

## Cómo empezar

1. Conecte la cámara a uno de los puertos USB de su ordenador. Si utiliza un ordenador de sobremesa, será mejor que la conecte a los puertos USB de la parte trasera del ordenador en lugar de a los de la parte delantera.
2. Es una cámara web plug & play, de modo que no necesita ningún controlador adicional. Tenga en cuenta que cuando se instala correctamente esta cámara no aparece ningún icono o mensaje, pero funciona.
3. Para utilizarla, es posible que necesite un software de terceros, como por ejemplo Skype.
- 4: Retire el adhesivo para fijar la tapa de la lente a la cámara.

## Cómo mantenerla en su sitio

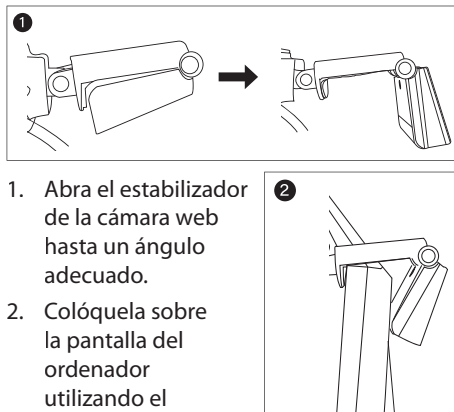

1. Abra el estabilizador de la cámara web hasta un ángulo adecuado.
2. Colóquela sobre la pantalla del ordenador utilizando el estabilizador de la cámara web.

## Centro de servicio

**Nota:** Por favor, cite el número de modelo del producto relacionado con todas las preguntas.

El número de modelo se muestra en la parte frontal de este manual y en la placa de características del producto.

[www.schou.com](http://www.schou.com)

## Información medioambiental



Los dispositivos eléctricos y electrónicos (AEE) contienen materiales, componentes y sustancias que pueden ser peligrosos y perjudiciales para la salud humana y para el medio ambiente, si los residuos de estos dispositivos eléctricos y electrónicos (RAEE) no se eliminan correctamente. Los productos identificados con un contenedor con ruedas tachado son dispositivos eléctricos y electrónicos. El contenedor con ruedas tachado indica que los residuos de dispositivos eléctricos y electrónicos no deben desecharse junto con la basura doméstica, y que se tienen que recoger por separado.

Fabricado en People's Republic of China (P.R.C)

Fabricante:  
Schou Company A/S  
Nordager 31  
DK-6000 Kolding

Todos los derechos reservados. El contenido de este manual no puede ser reproducido, ni total ni tampoco parcialmente, de cualquier forma por medios electrónicos o mecánicos, por ejemplo, fotocopias o publicación, traducción o guardado en un almacén de información y sistema de recuperación, sin la previa autorización por escrito de Schou Company A/S.

ES

# WEBCAM

## Dati tecnici

Risoluzione:	Full HD 1920x1080 P
Risoluzione ottica:	2 MP
Angolo di visione:	72°
Lunghezza del cavo:	1,0 m
Tensione:	5 V
Corrente:	1,2 A
Dati elettrici:	6 W

Ideale per riunioni online

Subito operativa

Posizionamento con fissaggio a morsetto o su scrivania

Installazione senza driver

Regolazione automatica

Microfono integrato

30 frame al secondo

Bilanciamento del bianco

Blocco della telecamera

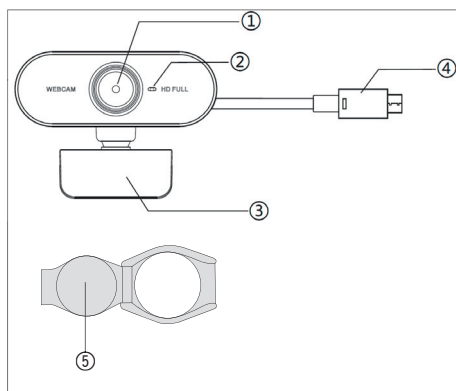

## Panoramica

1. Obiettivo
2. Microfono
3. Stabilizzatore
4. Cavo USB
5. Copertura dell'obiettivo

## Per iniziare

1. Collegarla a una delle porte USB del computer. Se si utilizza un PC desktop, è consigliabile collegarla alle porte USB sul retro del computer anziché a quelle sul davanti.
2. Questa webcam è plug & play, pertanto non è necessario nessun driver aggiuntivo. Nota: non sono presenti icone o messaggi per questa webcam dopo averla installata correttamente; webcam funziona comunque.
3. Per utilizzarla, potrebbe essere necessario un software di terze parti, come Skype.
4. Rimuovere l'etichetta adesiva per fissare la copertura dell'obiettivo alla telecamera.

## Mantenimento della posizione

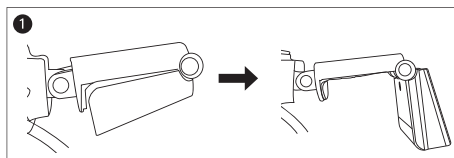

1. Aprire lo stabilizzatore della webcam ad un'angolazione adatta.
2. Metterla sullo schermo del computer usando lo stabilizzatore della webcam.

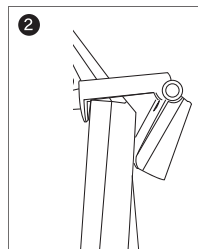

## Centro assistenza

**Nota: indicare il numero di modello del prodotto in ogni richiesta di assistenza.**

Il numero di modello è riportato sulla copertina di questo manuale e sulla targhetta del prodotto.

[www.schou.com](http://www.schou.com)

## Informazioni ambientali



Le apparecchiature elettriche ed elettroniche (AEE) contengono materiali, componenti e sostanze che possono essere pericolosi e dannosi per la salute umana e l'ambiente, se i rifiuti di apparecchiature elettriche ed elettroniche (RAEE) non vengono smaltiti correttamente. I prodotti contrassegnati con il simbolo del bidone sbarrato sono apparecchiature elettriche ed elettroniche. Il bidone sbarrato indica che le apparecchiature elettriche ed elettroniche non devono essere smaltite insieme ai rifiuti domestici non differenziati, ma devono essere raccolti separatamente.

Fabbricato in P.R.C.

Produttore:  
Schou Company A/S  
Nordager 31  
DK-6000 Kolding

Tutti i diritti riservati. I contenuti di questo manuale non possono essere riprodotti in parte o per intero, elettronicamente o meccanicamente (ad es. mediante fotocopie o scansioni), tradotti o archiviati in sistemi di memorizzazione e recupero di informazioni senza il consenso scritto di Schou Company A/S.

IT

# WEBCAM

## Technische gegevens

Resolutie:	Full HD 1920x1080 P
Optische resolutie	2 MP
Kijkhoek:	72°
Lengte kabel:	1,0 m
Spanning:	5 V
Stroom	1,2 A
Vermogen:	6 W

Perfect voor online meetings

Werkt meteen

Bevestigen met clip of op een bureau plaatsen

Installatie zonder stuurprogramma

Past zich automatisch aan

Ingebouwde microfoon

30 frames per seconde

Witbalans

Camervergrendeling

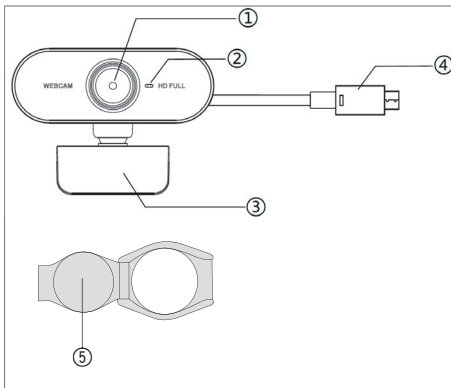

## Overzicht

1. Lens
2. Microfoon
3. Stabilisator
4. USB-kabel
5. Lensafdekking

## Eerste stappen

1. Steek de kabel in een van de USB-poorten van uw computer. Als u een desktop-pc gebruikt, wordt aangeraden om de kabel in een van de USB-poorten aan de achterkant van de computer te steken en niet aan de voorkant.
2. Het is een plug-en-play-webcam, dus er is geen extra stuurprogramma nodig. Opmerking: er komt geen icoontje of bericht als de webcam met succes is geïnstalleerd, maar deze zal wel werken.
3. Om deze te gebruiken, hebt u wellicht software van derden nodig, zoals Skype.
- 4: Verwijder de sticker om de lensafdekking op de camera te bevestigen.

## De webcam op zijn plek houden

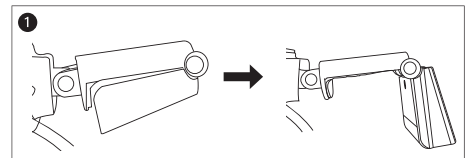

1. Open de webcam-stabilisator in de juiste hoek.
2. Plaats de webcam op de computermonitor met behulp van de stabilisator.

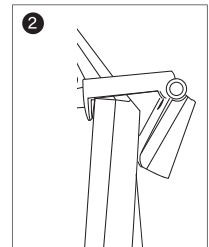

## Service centre

**Let op: Vermeld bij alle vragen het productmodelnummer.**

Het modelnummer staat op de voorkant van deze handleiding en op het producttypeplaatje.

[www.schou.com](http://www.schou.com)

## Milieu-informatie



Elektrische en elektronische apparatuur (EEE) bevat materialen, componenten en substanties die gevaarlijk en schadelijk voor de menselijke gezondheid en het milieu kunnen zijn als afgedankte elektrische en elektronische apparatuur (WEEE) niet correct als afval afgevoerd wordt. Producten gemarkeerd met een doorgestreepte afvalbak zijn elektrische en elektronische apparatuur. De doorgestreepte afvalbak geeft aan dat afgedankte elektrische en elektronische apparatuur niet met het huisafval weggegooid mag worden, maar dat deze afzonderlijk ingezameld moet worden.

Vervaardigd in P.R.C.

Fabrikant:

Schou Company A/S

Nordager 31

DK-6000 Kolding

Alle rechten voorbehouden. De inhoud van deze handleiding mag op geen enkele wijze, noch volledig noch in delen, elektronisch of mechanisch gereproduceerd worden, bijv. kopiëren of publicatie, vertaald of opgeslagen in een informatie-opslag- en ontsluitingssysteem zonder schriftelijke toestemming van Schou Company A/S.

NL

# WEBCAM

## Données techniques

Résolution :	Full HD 1920x1080 P
Résolution optique :	2 MP
Angle de vision :	72°
Longueur de câble :	1,0 m
Tension :	5 V
Intensité :	1,2 A
Puissance :	6 W

Parfaite pour les réunions en ligne

Fonctionnement instantané

À accrocher ou placer sur un bureau

Installation sans disque

Autoréglage

Microphone intégré

30 images par seconde

Équilibre des blancs

Verrouillage de la caméra

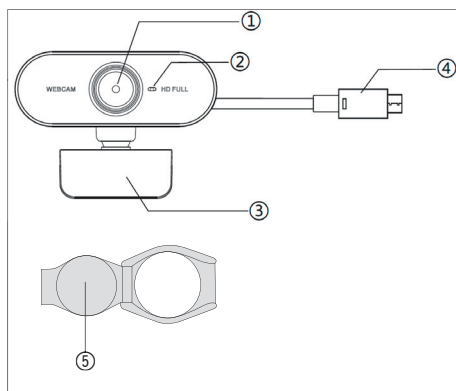

## Utilisation

1. Branchez-la sur l'un des ports USB de votre ordinateur. Si vous utilisez un ordinateur de bureau, il vaut mieux la brancher sur l'un des ports USB à l'arrière de l'ordinateur et pas sur ceux à l'avant.
2. Il s'agit d'une webcam Plug & Play, vous n'avez donc pas besoin de disque d'installation. Veuillez noter qu'aucun message ni aucune icône n'apparaît pour cette webcam après qu'elle a été installée avec succès, mais elle fonctionne.
3. Son utilisation nécessite peut-être un autre logiciel comme Skype.
- 4: Retirez l'autocollant pour fixer le cache-objectif sur la caméra.

## Comment la maintenir en place

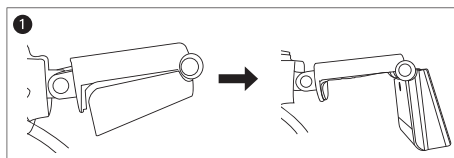

1. Ouvrez le stabilisateur de webcam selon un angle adéquat.
2. Fixez la webcam sur l'écran de l'ordinateur à l'aide du stabilisateur.

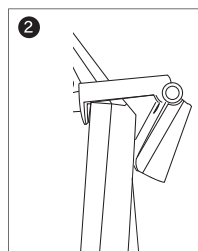

## Présentation

1. Objectif
2. Microphone
3. Stabilisateur
4. Câble USB
5. Cache-objectif

## Centre de service

**Remarque : veuillez toujours mentionner le numéro de modèle du produit en cas de demandes.**

Le numéro de modèle est indiqué sur la première page de ce manuel et sur la plaque signalétique du produit.

[www.schou.com](http://www.schou.com)

## Informations relatives à l'environnement



Les équipements électriques et électroniques (EEE) contiennent des matériaux, pièces et substances pouvant être dangereux et nocifs pour la santé et l'environnement si les déchets d'équipements électriques et électroniques (DEEE) ne sont pas éliminés correctement. Les produits marqués du pictogramme de la poubelle sur roues barrée d'une croix sont des équipements électriques et électroniques. Ce pictogramme indique que les déchets des équipements électriques et électroniques ne doivent pas être éliminés avec les ordures ménagères non triées et qu'ils doivent être ramassés séparément.



Fabriqué en R.P.C.

Fabricant :  
Schou Company A/S  
Nordager 31  
DK-6000 Kolding

Tous droits réservés. Le contenu du présent manuel ne doit en aucun cas être reproduit intégralement ou partiellement, sous forme électronique ou mécanique (par exemple par photocopie ou numérisation), traduit ou sauvegardé dans un système stockage et de récupération d'informations sans l'accord écrit de Schou Company A/S.

FR